

**KUCHINOX**



# **THE KUCHINOX COMPANY**



# About us

**KUCHINOX**

- We are proud of Polish roots,  
*however, we act globally...*
- We have Polish capital,  
*yet, we draw inspiration from all over the world...*
- We came into being as a 3-person company in 1997,  
*today, there are almost 100 people in the team...*
- We understand the needs of Polish customers,  
*however, we keep growing on foreign markets...*
- We created brands of interior design: **Kuchinox and Laveo**,  
*it's thanks to our Customers they matter in the industry...*



# Our brands

TRENDY  
HOME  
DESIGN



- Polish brand of interior products created specially for those who value proven quality and modern design.
- The brand is dedicated for professional points of sale, showrooms and studios.
- Products with extended warranty and nation-wide service at customer's location.
- It's a portfolio of products with great design and functionality.

KUCHINOX

KUCHINOX

- Polish brand of interior design products, for persons who value simple and practical solutions at an affordable price.
- The brand has been present on the furnishings market for over 20 years.
- The products come along with a nation-wide service.
- A well-recognised brand on a traditional and modern market.

# Our characteristics

**KUCHINOX**

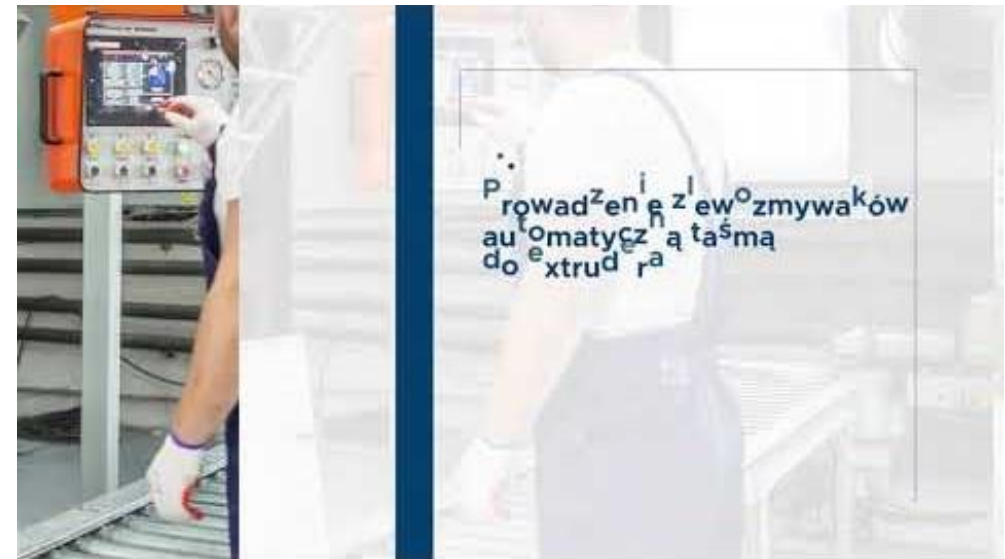

- Design in accordance with the latest trends

- Our own up-to-date production lines



# Our categories

- Sinks
- Kitchen fixtures
- Accessories



**KUCHINOX**



# Our categories

- Bathroom fittings
- Showers
- Linear drains
- Accessories

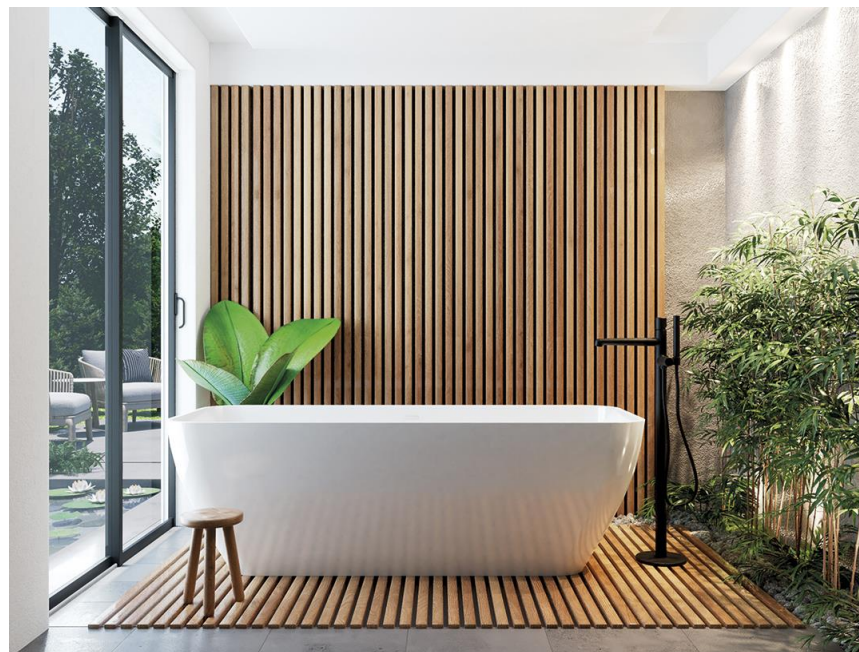

**KUCHINOX**



# Our categories

- Door handles
- Metalware
- Accessories



**KUCHINOX**

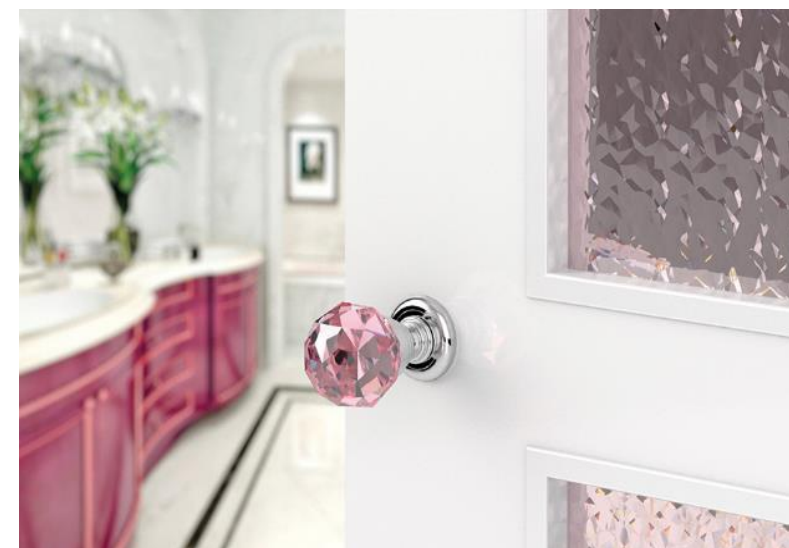

# Awards and honors

**KUCHINOX**



# Our partners

- DIY shops

**KUCHINOX**



**LEROYMERLIN**

**OBI**



**castorama**



**BRICO** **MARCHÉ**

**BRICOMAN**



# Our partners

- Kitchen studios and bathrooms

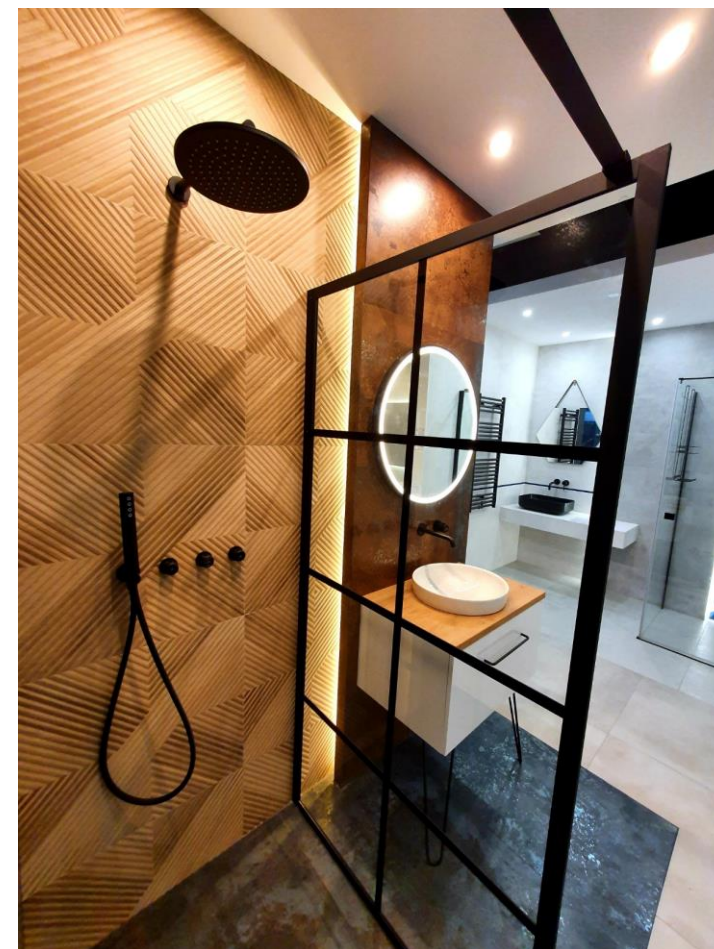

**KUCHINOX**

# Our partners

- Sanitary warehouse



**KUCHINOX**



*Koszałka*



**TADYCH**  
POMYSŁOWA ŁAZIENKA

# Our partners

- Purchase groups

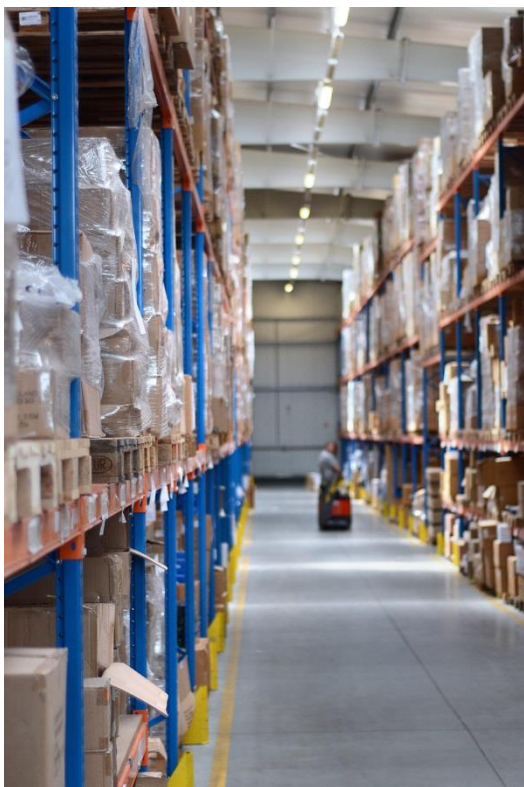

**KUCHINOX**

**koned**  
instal • konsorcjum



**GRUPA PHI**  
POLSKIE HURTOWNIE INSTALACYJNE

 **HYDROSOLAR**

# International cooperation

**KUCHINOX**

- Germany
- Austria
- Russia
- Romania
- Ukraine
- Hungary
- Belarus
- Estonia
- Latvia
- Lithuania
- Czech Republic
- Slovakia
- Spain
- Australia

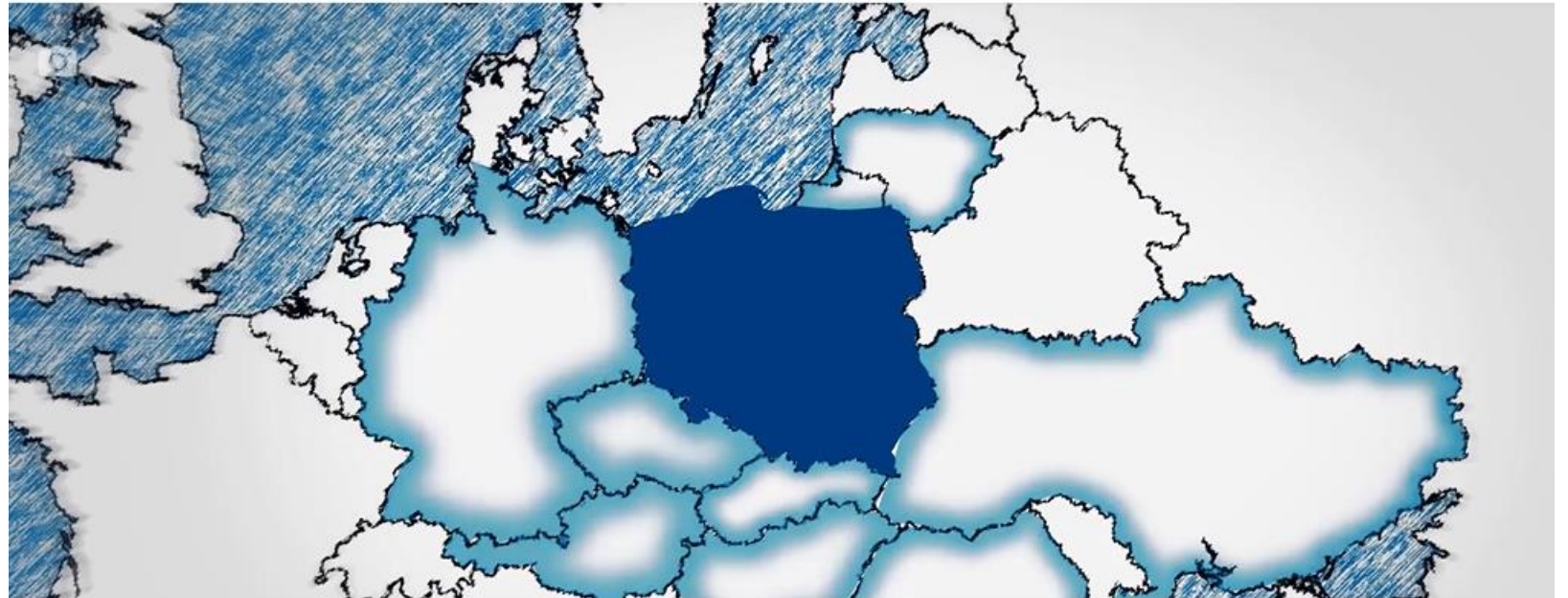



# Products in investments

**KUCHINOX**

- Restaurants
- Hotels
- Service points

HANA SUSHI RESTAURANT IN MANUFATURA

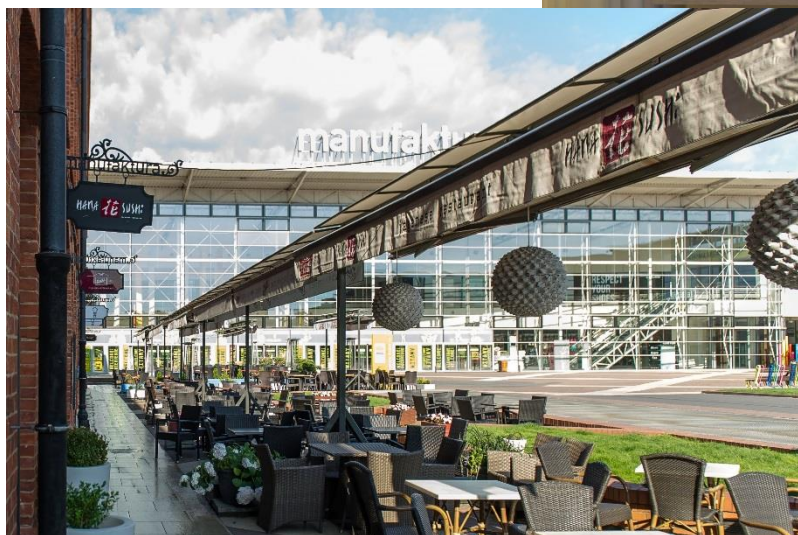

BOOK&COOK CULINARY STUDIO – OFF PIOTRKOWSKA



# Products in investments

**KUCHINOX**

- Restaurants
- Hotels
- Service points

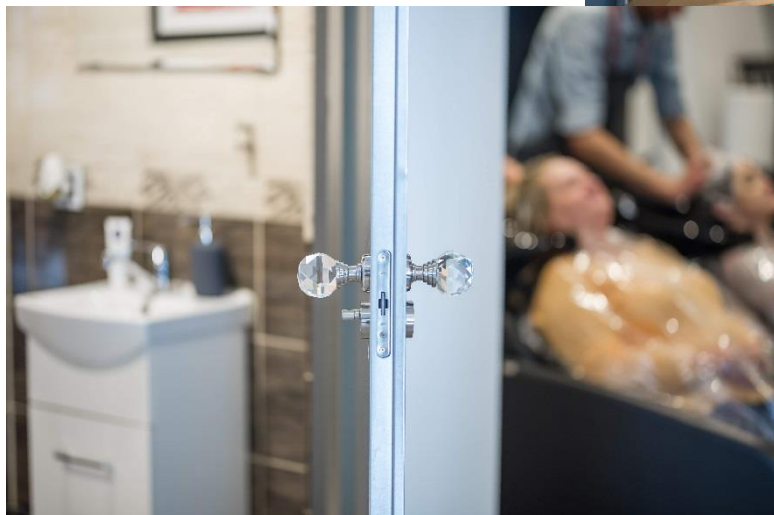
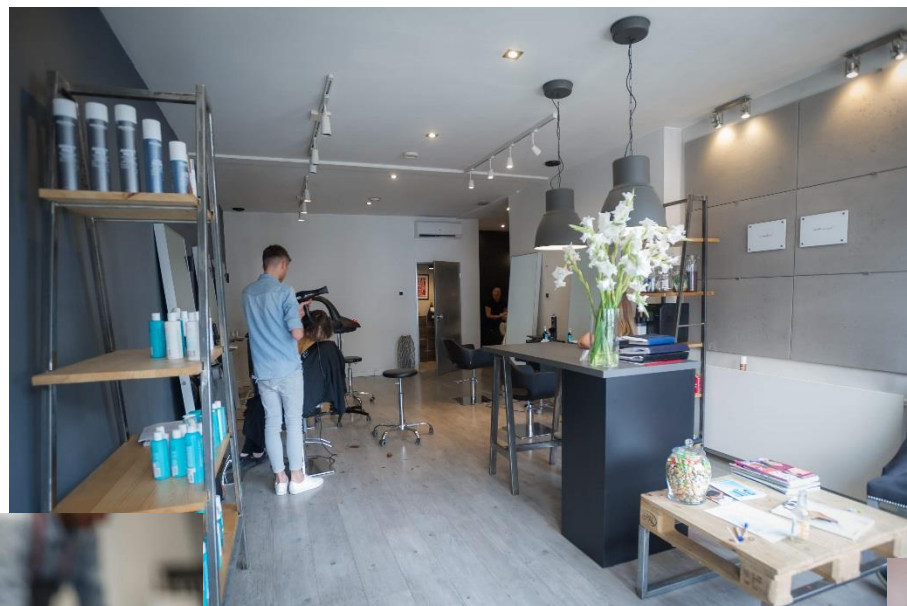

WOJTCZAK HAIRDRESSER'S SALON



FOLKIER HOSTEL



# Recommendations of interior design bloggers

**KUCHINOX**



Arch. Maja Róžańska  
*Passion for the interior*

# Recommendations of interior design bloggers

KUCHINOX

BLOG **MAKE Home EASIER** KONTAKT  
CREATED BY KATARZYNA TUSK

## PODSTAWOWE ZASADY ARANŻACJI ŁAZIENKI MINIMALISTYCZNEJ

2 lipca 2019 by Beata

Z uwagi na panujące upały, wybrałyśmy na dziś bardzo rzeński temat. Pod lupę weźmiemy surową aranżację, chłodne barwy i orzeźwiający wnętrze pewnej łazienki, która powstaje w jednym z Gdyńskich domów. Projekty łazienek nie są łatwe do okiełznania, pojawia się w nich wiele znaków zapytania-czy układać płytki do samego sufitu, czy zastąpić je miejscami farbą, czy dać się ponieść trendom i modzie, czy założyć neutralną bazę...

### Barwy.

Ponadczasowe nie oznacza nudne, to najważniejsze, do czego zawsze staramy się przekonać podczas projektowania wnętrz. Pewne jest, że materiały, które nie znudzą nam się po chwili, powinny mieć neutralne odcienie, czyli stawiamy na: kamień, biel i kolory drewna. Szarości najlepiej sprawdzają się na podłodze z uwagi na praktyczność. Jeśli łazienka ma okno i dochodzi do niej naturalne światło dzienne, możemy bez ryzyka postawić również na szare wykończenie ścian. W pomieszczeniach bez dostępu do światła naturalnego istnieje ryzyko, że wnętrze będzie zbyt smutne i mało przytulne-wówczas lepiej rozjaśnić je bielą na ścianach lub akceptami naturalnego drewna. Wcale nie oznacza to, że o kolorach powinniśmy zapomnieć, ale sugerowałabym użyć ich na ścianach lub sufitach w postaci farb, nie płytek lub innych, ciężkich do usunięcia materiałów.

### Łazienka

Od dziesięciu lat projektuję wnętrza prywatne i komercyjne. Wspólnie zainteresowania i misja pokazania Wam, że każdy może ładnie mieszkać, nie wydając fortuny, to ich główny cel, który przyświeca im do dziś. Ich pasją stała się sposobem na życie, a dzięki blogowaniu, mogą podzielić się z Wami tym, co kochają w życiu najbardziej.

#### KATEGORIE

- Home
- Decor
- Light
- Color
- Plant
- Textile

#### INSTAGRAM

bateria prysznicowa (Laveo, Pretto) z zestawem podtynkowym ok 1190 zł; bateria umywalkowa (Laveo, Pretto) ok 480 zł; płytki szary gres ok 120 zł/m<sup>2</sup>; lustro okrągłe w czarnej ramie allegro ok 300 zł; mozaika ścienna RAW ok. 40 zł za plaster

### Jak nadać charakteru.

Nie od dziś wiemy, że diabeł tkwi w szczegółach. Kiedy zdecydujemy się na neutralne tło, możemy zaszczyć z akcentem kolorystycznym oraz formą i strukturą. Podobnie jak w przypadku płyt wieloformatowych, które do niedawna były bardzo trudne do zdobycia, możemy wcielać zapisane inspiracje w rzeczywistość i wprowadzić do spokojnego wnętrza łazienki czarne baterie prysznicowe. Nareszcie! Bo sama wyczekiwałam chwili, kiedy będą bardziej dostępne na ryku. Świątną jakością i formę dostarcza nam oferta nowego odkrycia, marki **Laveo**. Baterie z linii

# Recommendations of architects

**KUCHINOX**



ABC Design Program with participation of arch. Joanna Sokołowska from JNK studio

---

# 20 years of experience

**KUCHINOX**



[https://www.youtube.com/watch?v=RoZQAYk\\_pW0](https://www.youtube.com/watch?v=RoZQAYk_pW0)

---

# Support for trading partners

**KUCHINOX**

- Practical training on products, trade, and marketing for sellers

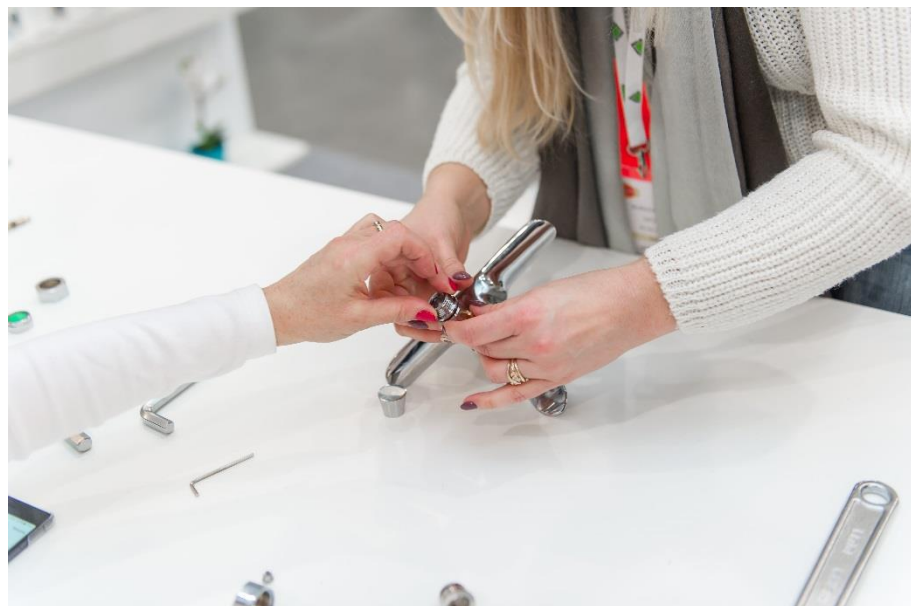

# Support for trading partners

# KUCHINOX

- Advertising and PR-related presence in the trade press



# Support for trading partners

# KUCHINOX

- Advertising and PR-related presence on the trade websites

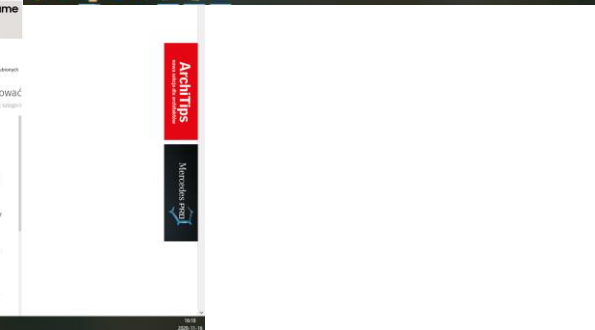
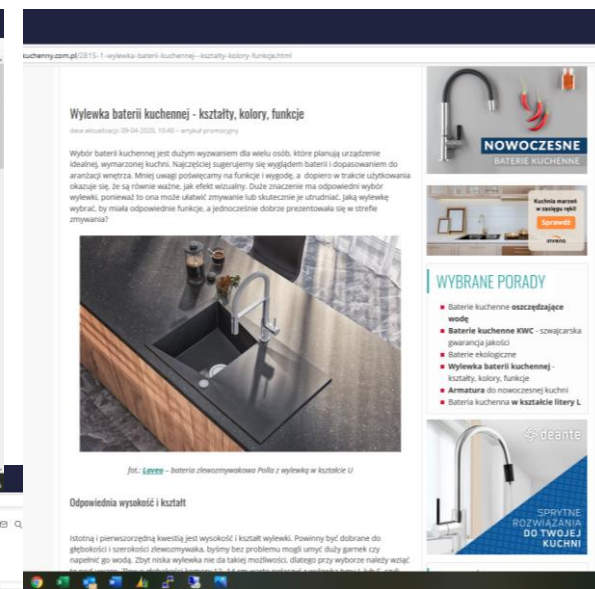
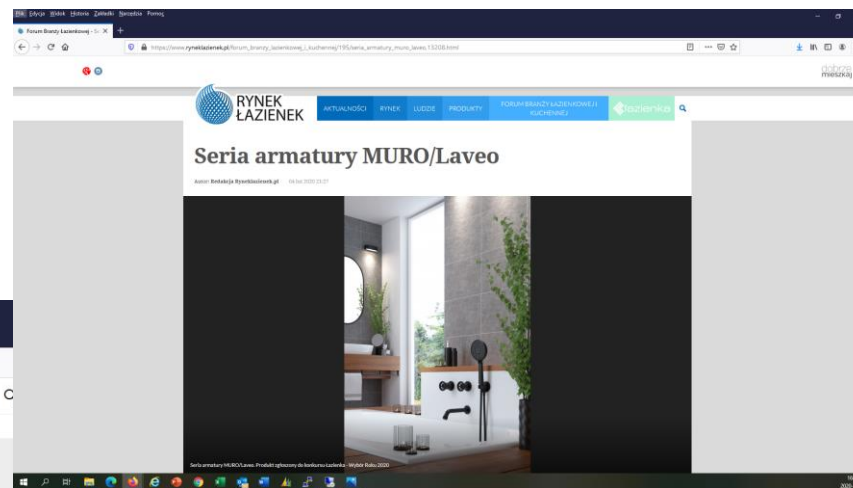
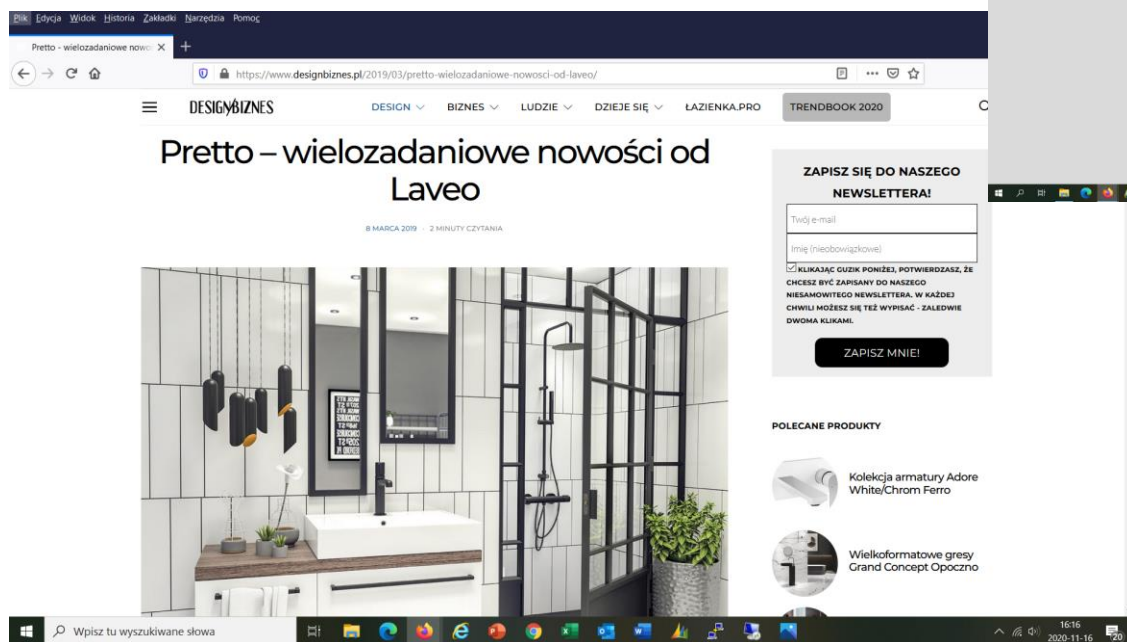

# Support for trading partners

# KUCHINOX

- Social media activity

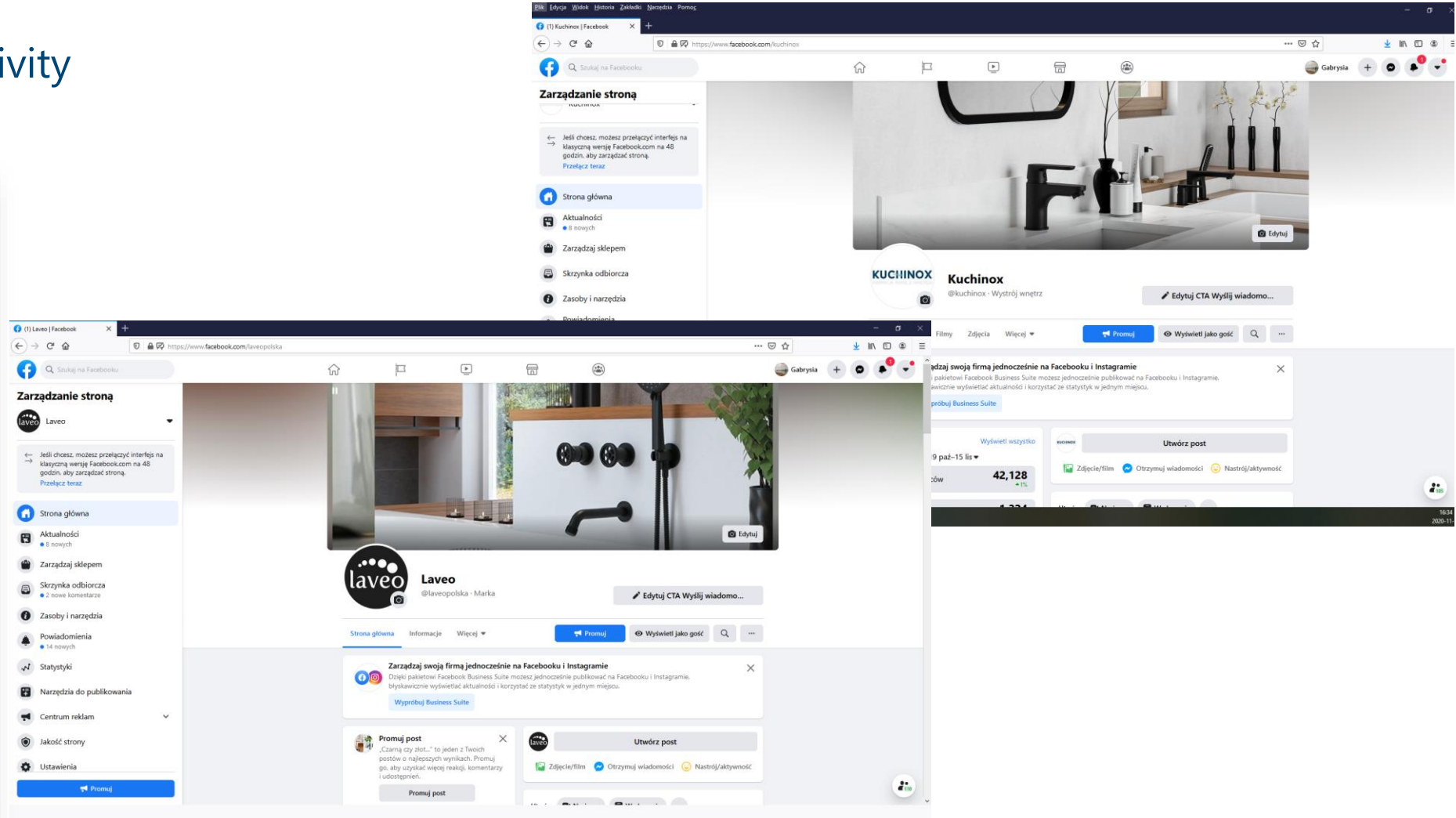
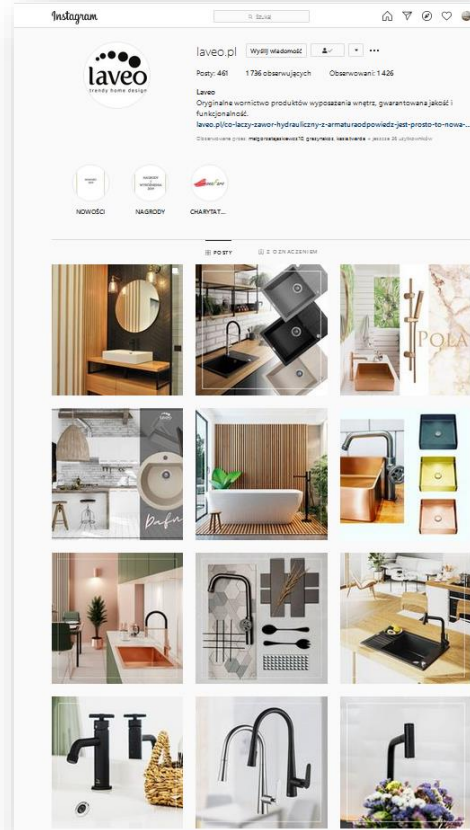

# Support for trading partners

**KUCHINOX**

- Video tutorials



# Support for trading partners

**KUCHINOX**

- Fleet of displays for each product category
- Customised built-in solutions



# Support for trading partners

**KUCHINOX**

- Folders
- Advertising leaflets
- Catalogues



KATALOG PRODUKTÓW  
METALOWYCH

**KUCHINOX**



# Support for trading partners

- Technical drawings
- Information leaflets
- 3D masses
- Staged pictures

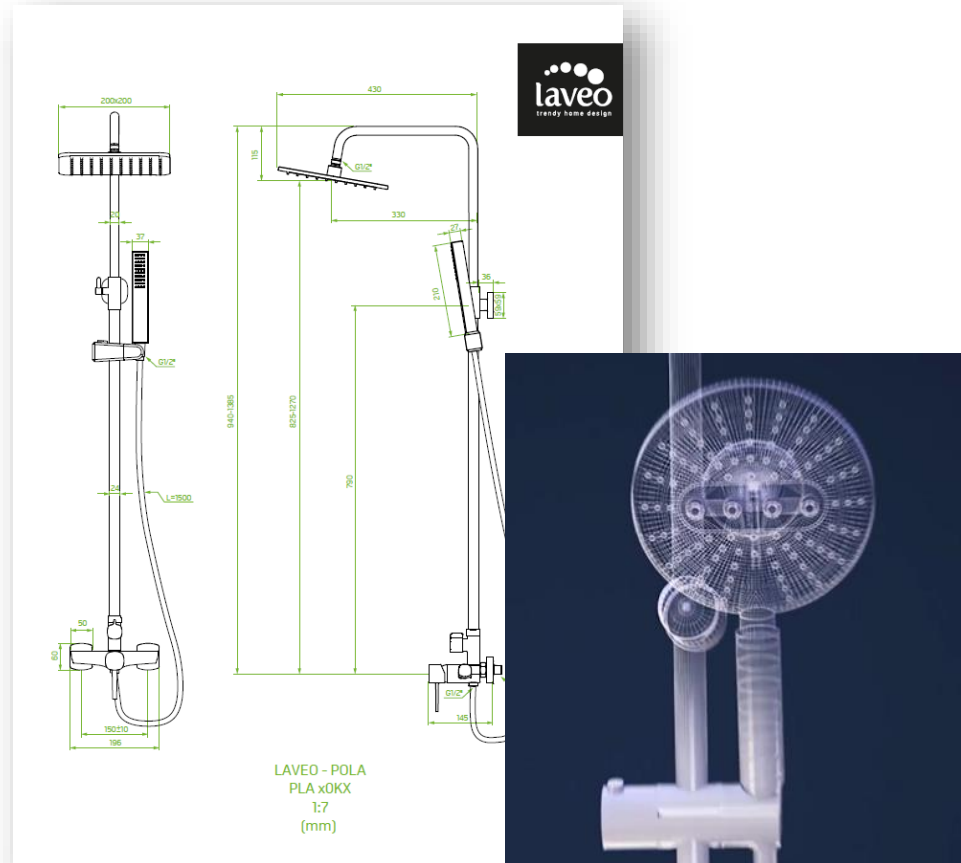

# KUCHINOX

NATRYSKI

**SERIA POLA**

STRUMIEN  
ROŚCISZCOWY

SYSTEM  
ANTYKALK

STANDARDOWE  
POŁĄCZENIE 1/2"

2  
LATA  
GWARANCJA

**laveo**  
trendy home design

**POLA**  
słuchawka natryskowa  
- materiał wykonania: plastik  
- wymiar słuchawki: 210 x 37 mm

kod: NAP\_7SAD  
EAN: 5907791173430

**POLA**  
zestaw natryskowy punktowy  
- materiał wykonania: plastik  
- wymiar słuchawki: 210 x 37 mm

150 mm  
DŁUGOŚĆ  
WĘŻA

SYSTEM  
ANTYKALK

150 mm  
DŁUGOŚĆ  
WĘŻA

SYSTEM  
ANTYKALK

REGULACJA  
MOCOWANIA

**POLA**  
zestaw natryskowy na drążku  
- materiał wykonania: plastik, guma, mosiądz  
- wymiar słuchawki: 210 x 37 mm  
- długość drążka: 700 mm

kod: NAP\_71A1  
EAN: 5907791173423

# Support for trading partners

- News and special offers newspapers
- Online newsletters



## MURO więcej NIŻ ARMATURA

Kolekcja MURO to wyjątkowa propozycja zaprojektowana z myślą o loftowych wnętrzach.

Oryginalne, industrialne pokrętła to znak szczególny nowości.

MURO to stylistyka, obok której nikt nie przejdzie obojętny.

W serii liczne modele baterii kuchennych, łazienkowych i natrysków, dostępne w dwóch modnych wykończeniach: czarnym i grafitowym.

WIĘCEJ NA:  
[www.laveo.pl](http://www.laveo.pl)



The advertisement is split into two main sections. The left section features a large, black, industrial-style faucet against a grey background. The right section shows a photograph of a modern bathroom with a white bathtub, a black showerhead, and a black faucet. Text boxes provide details about the MURO collection and the availability of various models in black and graphite finishes.

# KUCHINOX

laveo  
trendy home design

PROMOCJE  
I NOWOŚCI  
2020

VENA  
BATH & KITCHEN

This advertisement shows a photograph of a white bathroom sink with a black faucet. The Laveo logo is at the top left, and the VENA logo is at the bottom right. A black banner with white text in the middle right corner announces 'PROMOCJE I NOWOŚCI 2020'.

# Support for trading partners

**KUCHINOX**

- External visualisation materials POS materials for points of sale



# Support for trading partners

**KUCHINOX**

- Internal visualisation materials POS materials for points of sale



# Websites

- Product photos
- Product descriptions
- News and special offers
- Blog and advice
- Content-related materials
- Inspirations
- Materials for download
- Online Complaint Form
- Contact data of partners
- Nearest point of sale search engine

[www.laveo.pl](http://www.laveo.pl)

[www.kuchinox.pl](http://www.kuchinox.pl)

**KUCHINOX**

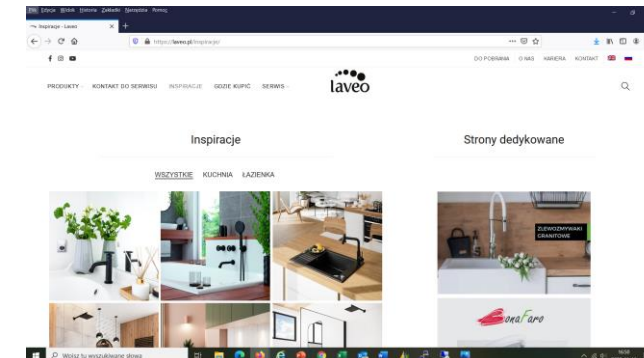
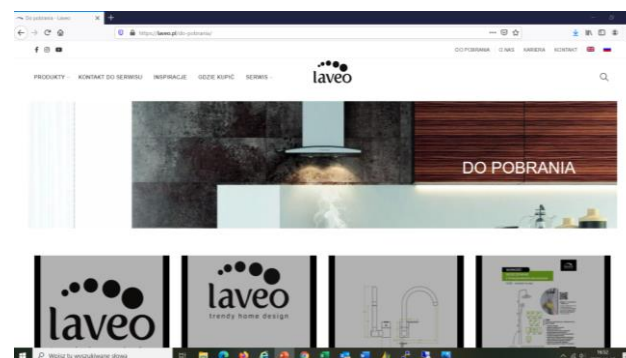
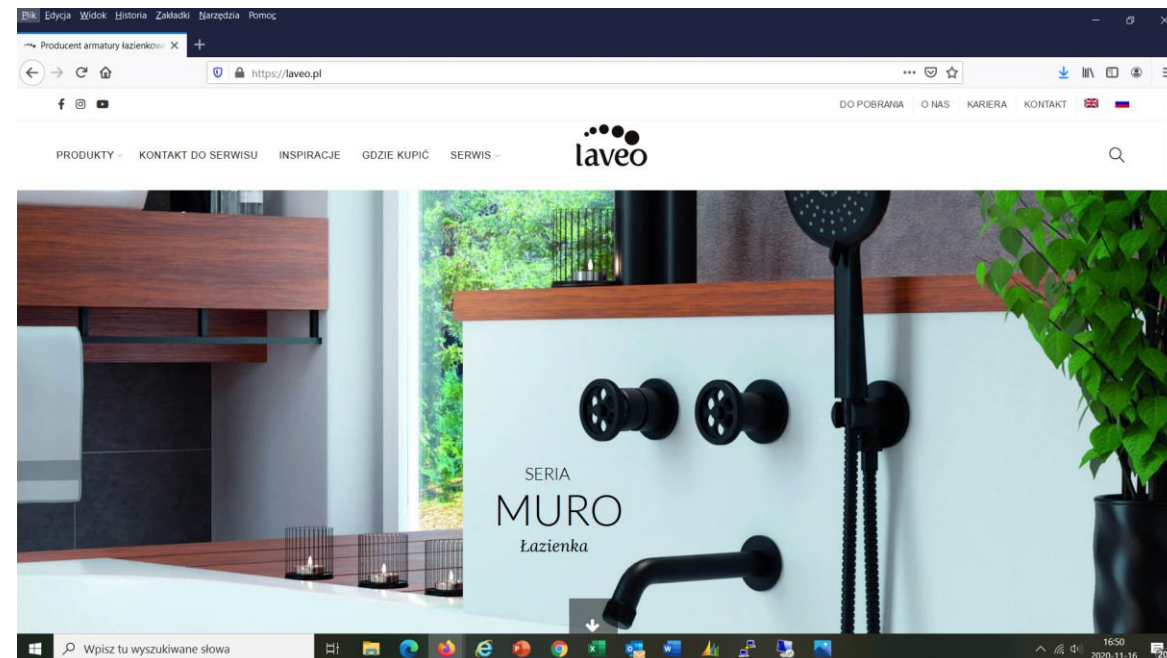

# Corporate responsibility

KUCHINOX

- Sponsoring of cultural and sports initiatives
- Charity



Pomaganie przez remontowanie  
@PomaganiePrzezRemontowanie

Strona główna

Informacje

Zdjęcia

Posty

Społeczność

Utwórz stronę

...zjeżdżając z górą...  
zapraszamy na bloga.  
<http://lejdiiideremont.pl/2017/07/31/pochwyty-galka-klasyka/>



# Corporate responsibility

# KUCHINOX

Stowarzyszenie na Rzecz Osób z Upośledzeniem Umysłowym  
**RAZEM** z Bielska-Białej

**PODZIĘKOWANIE**  
Dla Zarządu  
**Kuchinox Polska Sp. z o.o. Sp. k.**

za okazaną pomoc i wsparcie w formie bezpłatnego przekazania akcesoriów i elementów wyposażenia łazienki na potrzeby Ośrodka Mieszkalno-Rehabilitacyjnego im. Św. Abpa Józefa Bilczewskiego w Bestwinie, należącego do Stowarzyszenia "RAZEM".

Pomoc ta pozwala wierzyć, że nasze inicjatywy na rzecz godnego życia osób niepełnosprawnych znajdują uznanie oraz społeczną akceptację i że nie pozostajemy sami w naszych działaniach.

Wiceprezes Stowarzyszenia "RAZEM"  
Ewa Ucczyni

Bielsko-Biala, marzec 2018r.



*"Człowiek jest wspaniałą istotą nie z powodu dóbr, które posiada, ale jego czynów. Nie ważne jest to co się ma, ale czym się dzieli z innymi."*

[www.stowarzyszenierazem.org](http://www.stowarzyszenierazem.org)

STOWARZYSZENIE POMOCY DZIECIOM  
PRZYTUŁ MNIE

STOWARZYSZENIE POMOCY DZIECIOM  
„PRZYTUŁ MNIE”  
UL. PATRIOTYCZNA 10  
93-452 ŁÓDŹ

**PODZIĘKOWANIE  
DLA FIRMY**



**ZA POMOC NASZYM  
PODOPIECZNYM W  
REMONCIE ŚWIETLICY**

Łódź 15.11.2017

Stowarzyszenie Pomocy Dzieciom  
„PRZYTUŁ MNIE”  
93-452 Łódź, ul. Patriotyczna 10a  
tel. 513 413 701  
NIP 7282480700, KRS 0000159854

Przewodnicząca  
Stowarzyszenia Pomocy Dzieciom  
„Przytul Mnie”  
Dorota Włokostach

„...Nie rzeczywistość sama, ale serce  
z jakim ku niej przystępujemy,  
daje rzeczom kształty i kolory...”  
(Henryk Sienkiewicz)

Dyrektor  
Grono Pedagogiczne oraz Społeczność Uczniowską  
Zespołu Szkół Zawodowych w Ozorkowie  
składają

**SERDECZNE PODZIĘKOWANIE**  
dla  
Firmy Kuchinox Sp. z o.o. w Łodzi

za udzieloną pomoc dla naszej szkoły.

DYREKTOR SZKOŁY  
*B. Sypis*  
mgr inż. Barbara Sypczyńska

Ozorków, dnia 26 marca 2008 r.

# Corporate responsibility

**KUCHINOX**



Long-term cooperation with students of the Faculty of Construction at Lodz University of Technology– as a part of the WORKCAMP holiday campaigns contributing to the renovation of orphanage facilities and social work

# Business security

# KUCHINOX

KRAJOWA IZBA GOSPODARCZA



Kapituła Programu uroczyście zaświadcza, że Certyfikat Jakości Biznesu „Przedsiębiorstwo Fair Play” 2016 otrzymuje

„Kuchinox Polska” Sp. z o.o. Sp. k. Łódź

Warszawa, 25 listopada 2016

Andrzej Arendarski      Mieczysław Bąk



Przewodniczący Kapituły      Przewodniczący Komisji Ogólnopolskiej

Forma uzyskania tytułu „Przedsiębiorstwo Fair Play” za rok 2016

**Diamenty**  
miesięcznika  
**Forbes**  
2014

**KUCHINOX**  
sp. z o.o.

**WYRÓŻNIENIE**  
w rankingu miesięcznika Forbes  
**DIAMENTY FORBESA 2014**  
w kategorii firm o poziomie przychodów  
od 50 do 250 mln PLN  
w województwie łódzkim

*Kazimierz Krupa*  
Kazimierz Krupa  
Redaktor naczelny  
miesięcznika Forbes

Łódź, 3 kwietnia 2014 roku



*Certyfikat*  
Dobra Marka 2016  
\* Jakość - Zaufanie - Renoma \*



dla marki

LAVEO

w kategorii

Produkty do wyposażenia kuchni i łazienki

Dyrektor Działu Badań i Analiz  
Media Press  
Jack Kozioł

Redaktor Naczelna  
Forum Biznesu  
Anna Biszkowiecka

*Jack Kozioł*      *Anna Biszkowiecka*

Dobra Marka



Dziennik „Puls Biznesu” potwierdza przynależność firmy

**KUCHINOX Sp. z o.o.**

do elitarnego klubu Gazeł Biznesu  
grona najdynamiczniej rozwijających się firm

Patrycja Deyna, prezes      *Anna Biszkowiecka*  
Tomasz Szymoniec, redaktor naczelny

Organizator: Puls Biznesu      Auto-rankingu: coface      Partner strategiczny: Bank Polski

# We invite you to cooperation

**KUCHINOX**



- Our seat is located in Łódź, the heart of Poland,  
– *welcome... apparently we improve on closer acquaintance...*

**KUCHINOX**

